

LOGSTOR LM

Montageanleitung - Industrie

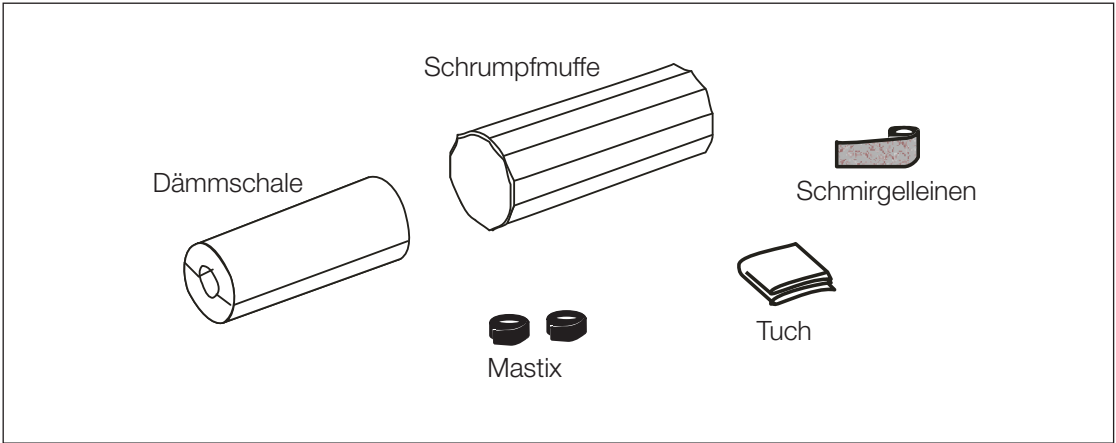

Montageanleitung 1/3



Wichtig:

Nie direkt auf etwaigen Falzen erwärmen, da sich der Muffenwerkstoff hierdurch verfärbt und an der Oberfläche rissig wird.

Nie an den Enden unter der Muffe erwärmen, da dies zu nachhaltigen Schäden an der Muffe führen kann.

Etwaige Luftblasen unter der Muffe lassen sich mit Hilfe eines U-förmig gebogenen Schweißdrahtes beseitigen, der unter die noch warme Muffe geschoben wird.

Bei Muffen bis $\varnothing 200$ mm einen Brennerkopf $\varnothing 51$ mm, bei größeren Muffen einen Kopf $\varnothing 63$ mm benutzen.

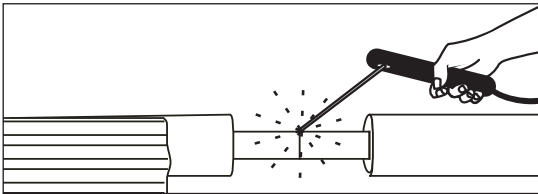

1. Schrumpfmuffe über das Rohr schieben. Stahlrohre zusammenschweißen. Druckprüfung vornehmen.

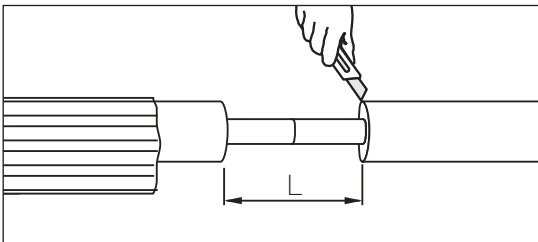

2. Ausgedehntes Dämmmaterial an den Rohrenden entfernen. ($L = \text{max. } 300$ mm).

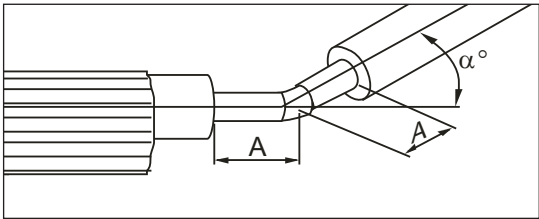

3. Die Schrumpfmuffe in Winkeln (Winkeldrehungen) von 0° zu 15° (α°) benutzen.
 $A = \text{max. } 150$ mm.

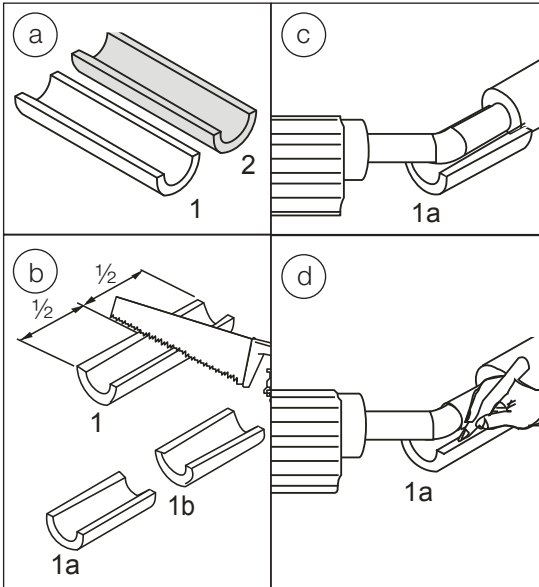

4. **Nur** bei Winkeldrehung:
 a) Die zwei Dämmschalen nehmen.
 b) Dämmschale 1 halbieren.
 c) Dämmschale 1a gegen das Mantelrohrende anbringen.
 d) Die Mitte des Bogens auf beiden Seiten der Dämmschale 1a markieren.

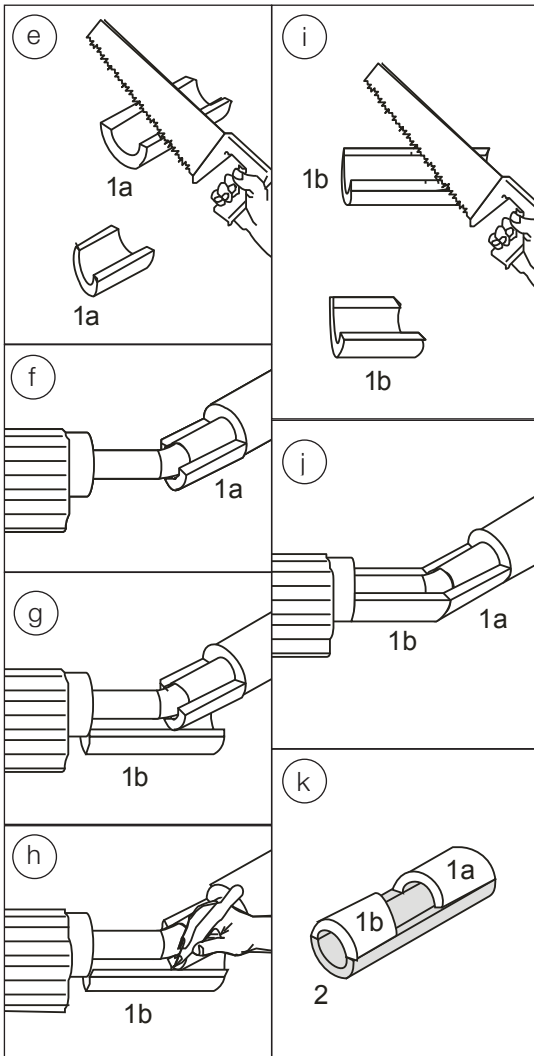

4. **Nur** bei Winkeldrehung:

- e) Die Dämmschale nach den Markierungen absägen.
- f) Dämmschale 1a anordnen.
- g) Dämmschale 1b gegen das Mantelrohrende anbringen.
- h) Auf beiden Seiten der Dämmschale, den Treffpunkt von 1a und 1b markieren.
- i) Die Dämmschale nach den Markierungen absägen.
- j) Dämmschale 1b zwischen dem Mantelrohrende und der Dämmschale 1a anordnen. Die Dämmschalen müssen stramm zwischen den Mantelrohren passen.
- k) Dämmschalen 1a und 1b auf Dämmschale 2 anbringen.

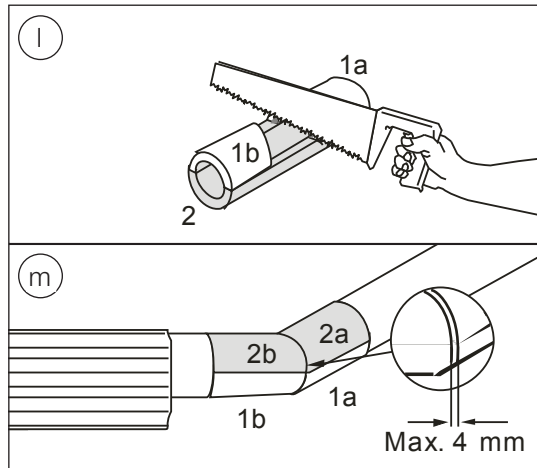

4. **Nur** bei Winkeldrehung:

- l) Dämmschale 2 nach den Dämmschalen 1a und 1b absägen.
- m) Dämmschalen 2a und 2b auf 1a und 1b anordnen. Die Dämmschalen müssen stramm zwischen den Mantelrohren passen. Eine etwaige Luftspalte darf max. 4 mm sein. Eventuelle scharfe Kanten oder Grate auf Dämmschalen mit SCHMIRGELLEINEN entfernen.
Bei Abb. 6 fortsetzen.

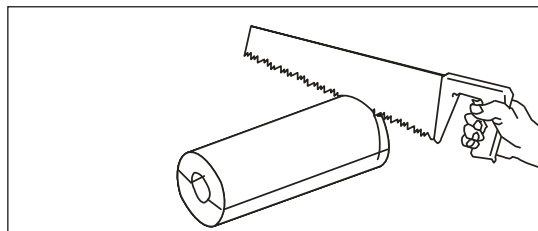

5. Dämmschalen zum Einfügen in die ungedämmte Rohrstrecke passend verkürzen.

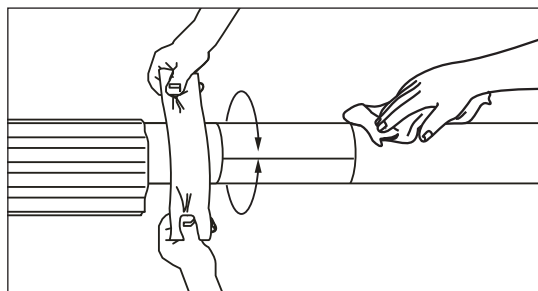

6. Mit Tuch reinigen. Mantelrohre mindestens 80 mm von beiden Enden mit SCHMIRGELLEINEN aktivieren. Eventuelle scharfe Kanten oder Grate auf den Mantelrohren mit SCHMIRGELLEINEN entfernen.

Montageanleitung 3/3

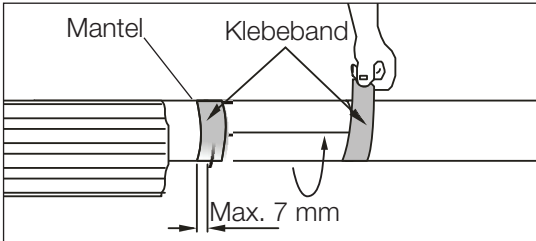

7. Etwaige Spalte mit Klebeband aus Leinen oder PVC-freiem Material decken. Überlappung max. 7 mm.

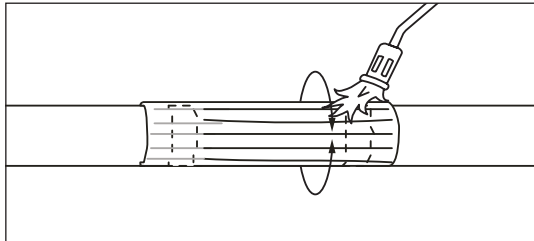

11. Die Klebezone besonders sorgfältig erwärmen, um einwandfreies Haften zu gewährleisten..

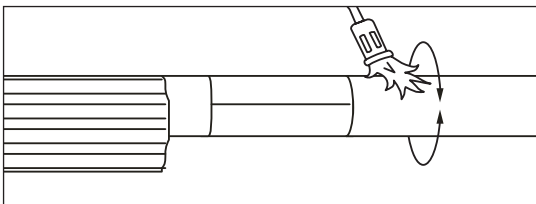

8. Von beiden Rohrenden aus die Mantelrohre mindestens 150 mm aktivieren, bis die Oberfläche seidig glänzt.

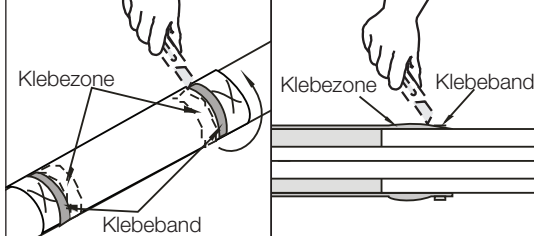

12. An der schwachen Klebezonemarkierung das Klebeband um die Mufte wickeln. Mit einem sehr scharfen Messer entlang der Klebebandkante schneiden, solange das zu bearbeitendem Werkstück handwarm ist.

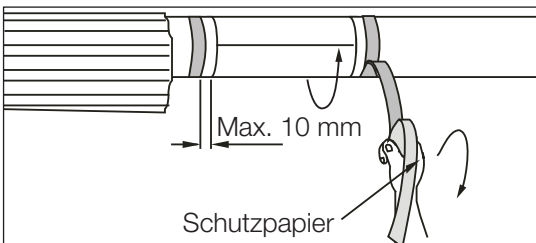

9. Haftseite der beiden Mastixstreifen durch Abziehen des Schutzpapiers freilegen. Die Haftseite an den Mantel weg von den Dämmschalen anbringen. Mastixstreifen max. 10 mm vom Mantelrohrende anbringen.

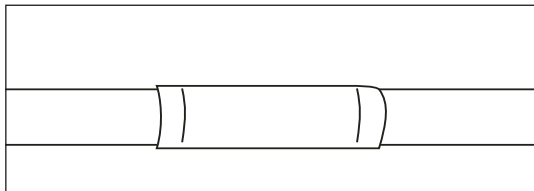

13. Die Verbindung ist fertig.

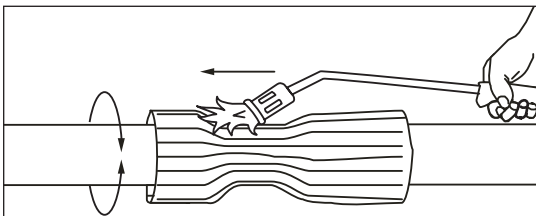

10. Schrumpfmufte aus der Verpackung nehmen. Sicherstellen, dass die Mufte außen und innen SAUBER und TROCKEN ist. Schrumpfmufte mittig auf der Verbindungsstelle anbringen. Schrumpfprozeß von der Mitte erst zum einen und dann zum anderen Ende mit zirkulären Bewegungen hinausführen.

Contact details

Denmark

LOGSTOR Denmark Holding ApS
Danmarksvej 11 | DK-9670 Løgstør

T: +45 99 66 10 00
E: logstor@kingspan.com



For the product offering in other markets please contact your local sales representative or visit www.logstor.com

Care has been taken to ensure that the contents of this publication are accurate, but Kingspan Limited and its subsidiary companies do not accept responsibility for errors or for information that is found to be misleading. Suggestions for, or description of, the end use or application of products or methods of working are for information only and Kingspan Limited and its subsidiaries accept no liability in respect thereof.

To ensure you are viewing the most recent and accurate product information, please scan the QR code directly above.

