

LOGSTOR JPV 1500 joustoputkivaunu



JPV 1500 JOUSTOPUTKIVAUNU



Tekniset tiedot

Kokonaispaino: 1500 kg

Käyttövoima: 4-tahti bensiinimoottori

Veto- / työntövoima: 200 kg

Kiepin maksimi ulkohalkaisija: 2450 mm

Runko: Kuumasinkitty teräs

Vaunu on rekisteröity.

Vaunussa on hydraulinen kippaus, jonka avulla joustoputkikiieppi saadaan helpommin kyytiin.

Putken oikaisu tapahtuu SD 125 oikaisulaitteen avulla.

Laite toimii täysin hydraulisesti.

LOGSTOR Finland Oy
Rajalantie 5
43100 SAARIJÄRVI
www.logstor.fi

Ville Pekkarinen 040 70 39971
Katja Kuusimäki 040 51 17297
Päivi Suomäki 050 68 64263
Jukka Lankinen 050 38 64200
Olli Pekkarinen 050 43 27677

JOUSTOPUTKI

Tuoteseloste

Joustoputket valmistetaan standardin EN 15632-4 mukaan.
Käyttöpaine 25 bar.
Jatkuva käyttölämpötila 120°.
Lyhytaikainen käyttölämpötila 130° (Max. 100h).

Teräsputki

Hitsattu virtausputki E195 tai E155, + N, S2 standardin EN 10305-3 mukaan.

Eriste

Teräsputken ympärillä on joustava polyuretaanivaahdosta tehty eristysvaippa, jonka ympärillä on diffuusiosuojus.
 λ_{50} : 0.022 W/mK.

Suojakuori

Eristettä suojaa luja polyetyleenikuori (PE-LD).

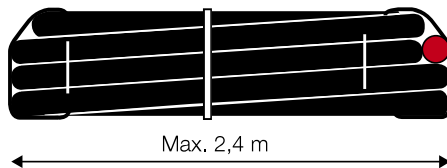

Tehoesimerkki

Menovesi 115 °C
Paluuvesi 65 °C
Kanavapituus 50 m

Halkaisija/suojakuori	Teho	Virtausnopeus
20/90	12 kW	0,3 m/s
28/90	45 kW	0,4 m/s

Tekniset tiedot		
Teräsputki ulko Ø mm	20	28
Seinämäpaksuus mm	2	2
Ulkokuori Ø mm	90	90
Seinämäpaksuus mm	2,5	2,5
100 m kelan massa kg	200	230
Minimi taivutussäde m	0,9	0,9

Koko	Tuote nro
20/90 (100 m)	2100020100802
28/90 (50 m)	2100028050802
28/90 (100m)	2100028100802

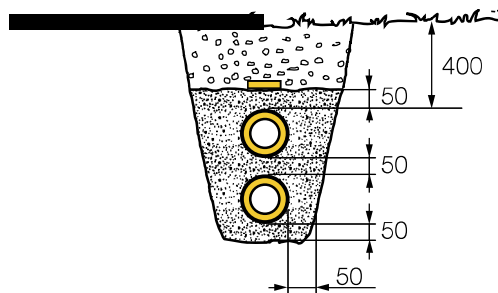
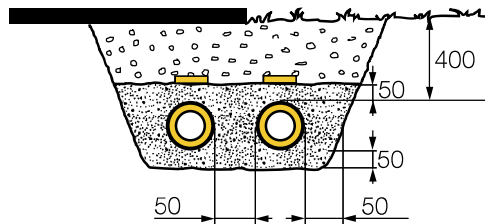

Joustoputket voi asentaa ojaan rinnakain tai päällekkäin

OSAT SANEERAUSKOHTEISIIN JA UUDISRAKENTAMISEEN

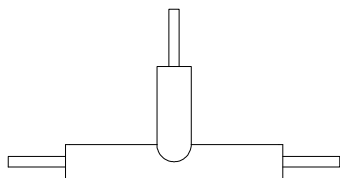

T-haara 26,9/90 0,9 m x 0,4 m

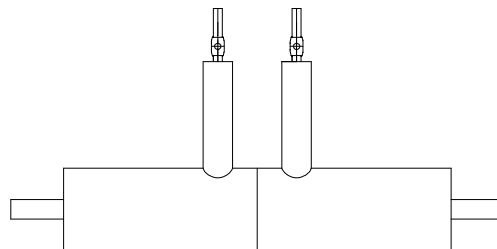

EW TH / JOP 1,5 m x 0,65 m
sisältää matalakara haarasulut 26,9

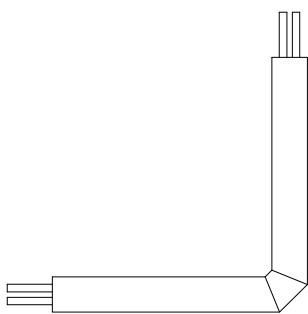

Pystykulma 2 x 26,9/125 1 m x 1 m

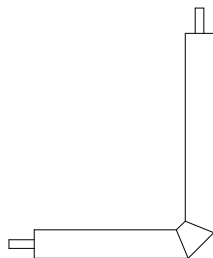

Kulma 26,9/90 0,75 m x 0,6 m

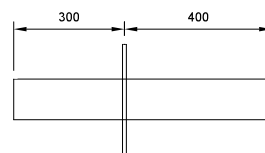

Läpivienti 103 laipalla 0,3 m x 0,3 m

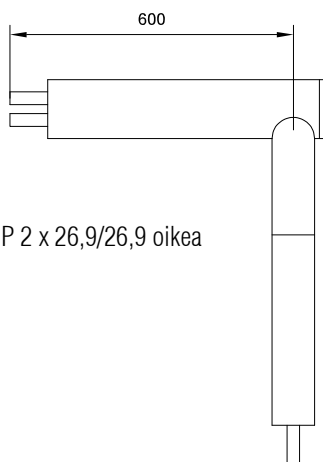

MKY - JOP 2 x 26,9/26,9 oikea

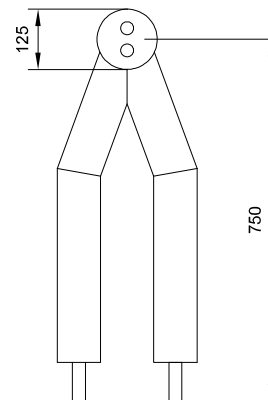

OSAT SANEERAUSKOHTEISIIN JA UUDISRAKENTAMISEEN



Esimerkki jatkoksesta

Jatkospelti + vaahdotus + leveä kutiste

Saatavana myös jatkosholkki 103 / 400 + kapeat kutisteet



Esimerkki haaroituksesta

Poraventtiili + paikallahaaroyhte



Esimerkki seinän läpiviennistä saneerauskohteessa

Kulmat 90 astetta 26,9/90 0,75 m x 0,60 m

Uudisrakentamisessa käytettävissä myös 1,5 m x 2,0 m nousukulmat

Contact details

Finland

LOGSTOR Finland Oy
PL 37, Rajalantie 5
FI – 43100 SAARIJÄRVI, Finland
logstor.myynti@kingspan.com



For the product offering in other markets please contact your local sales representative or visit www.logstor.com

Care has been taken to ensure that the contents of this publication are accurate, but Kingspan Limited and its subsidiary companies do not accept responsibility for errors or for information that is found to be misleading. Suggestions for, or description of, the end use or application of products or methods of working are for information only and Kingspan Limited and its subsidiaries accept no liability in respect thereof.

To ensure you are viewing the most recent and accurate product information, please scan the QR code directly above.

